CAJA WALTERINO



Ideal para almacenar y transportar en condiciones ideales todo tipo de verduras y frutas

Cerrada, Calada, Calada Ligera



Estibe hasta 8 cajas
(con producto)

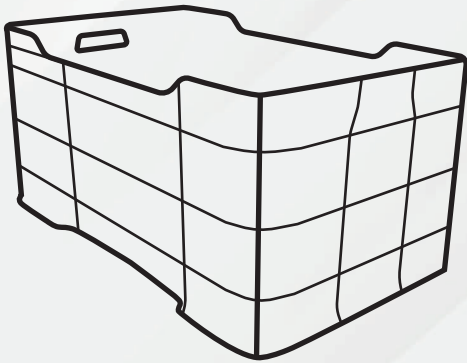
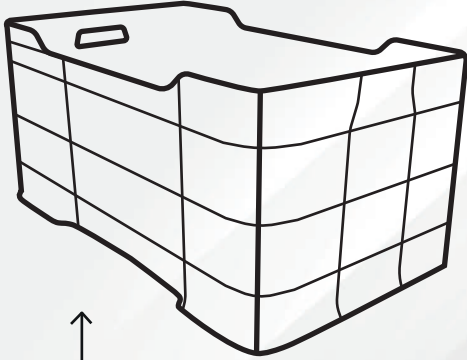

Fabricado en:
**Polietileno de
Alta Densidad**



Reproceso

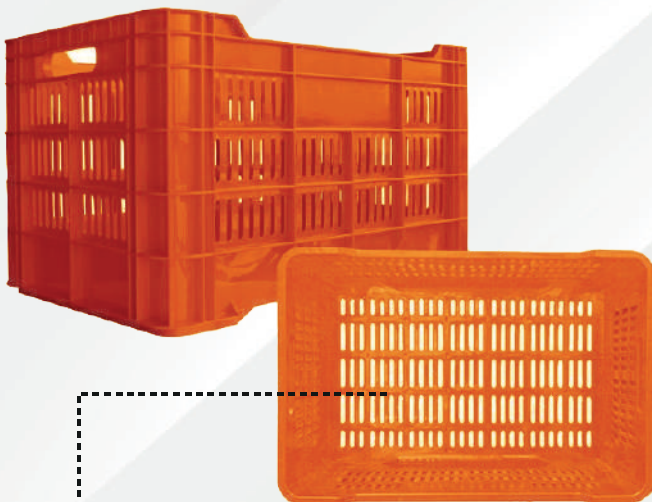

Piso
Calado



CAJA WALTERINO

CÓDIGO	DESCRIPCIÓN	MEDIDAS	
VEU0113	CAJA WALTERINO CALADA  Material: Polietileno de alta densidad Peso: 1.450 Kg Capacidad: 20 Kg Colores: Naranja y Blanco Estiba: Apilable (6 pzs con producto) Opción en Reproceso	Largo: 59.8 cm Ancho: 40 cm Alto: 20.2 cm	
VEU0114	CAJA WALTERINO CALADA LIGERA  Material: Polietileno de alta densidad Peso: 1.480 Kg Capacidad: 25 Kg Colores: Naranja Estiba: Apilable (7 pzs con producto) Opción en Reproceso	Largo: 50.5 cm Ancho: 33 cm Alto: 28.5 cm	
VEU0115	CAJA WALTERINO CERRADA  Material: Polietileno de alta densidad Peso: 1.900 Kg Capacidad: 30 Kg Colores: Naranja Estiba: Apilable (8 pzs con producto) Opción en Reproceso	Largo: 51 cm Ancho: 33 cm Alto: 28.5 cm	
VEU0118	CAJA WALTERINO MED CALADA  Material: Polietileno de alta densidad Peso: 1.080 Kg Capacidad: 15 Kg Colores: Naranja Estiba: Apilable (15 pzs con producto) Opción en Reproceso	Largo: 51 cm Ancho: 33.5 cm Alto: 14.8 cm	
VEU0116	CAJA WALTERINO MED CALADA PISO CALADO  Material: Polietileno de alta densidad Peso: 1.000 Kg Capacidad: 13 Kg Colores: Naranja Estiba: Apilable (15 pzs con producto) Opción en Reproceso	Largo: 51 cm Ancho: 33.5 cm Alto: 14.8 cm	
VEU0117	CAJA WALTERINO MED CERRADA  Material: Polietileno de alta densidad Peso: 1.150 Kg Capacidad: 15 Kg Colores: Naranja Estiba: Apilable (15 pzs con producto) Opción en Reproceso	Largo: 51 cm Ancho: 33.5 cm Alto: 14.8 cm	

Todas las medidas son aproximadas



Son ideales para almacenar frutas y verduras gracias a su material de fabricación. Se caracterizan por su resistencia y su precio. Su resistencia a los cambios de temperatura oscila entre los -50° hasta los 60° Centígrados. Todos los modelos cuentan con opción en Reproceso

CAJA WALTER

CÓDIGO

VEU011

DESCRIPCIÓN

CAJA WALTER CALADA

Material: Polietileno de alta densidad
Peso: 2.955 Kg Capacidad: 50 Kg
Colores: Naranja
Estiba: Apilable (8 pzs con producto)
[Opción en Reproceso](#)

MEDIDAS

Largo: 71 cm
Ancho: 39.5 cm
Alto: 32 cm



VEU012

CAJA WALTER CERRADA

Material: Polietileno de alta densidad
Peso: 3.550 Kg Capacidad: 60 Kg
Colores: Naranja
Estiba: Apilable (8 pzs con producto)
[Opción en Reproceso](#)

Largo: 71 cm
Ancho: 39.5 cm
Alto: 32 cm



Todas las medidas son aproximadas

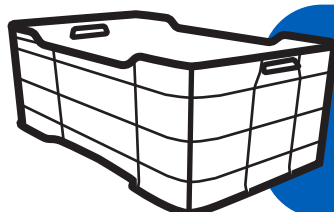

Son ideales para almacenar frutas y verduras gracias a su material de fabricación. Se caracterizan por su resistencia y su precio. Su resistencia a los cambios de temperatura oscila entre los -50° hasta los 60° Centígrados.

Todos los modelos cuentan con opción en Reproceso

CAJA ANDREA





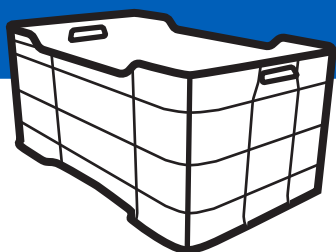

CÓDIGO	DESCRIPCIÓN	MEDIDAS	
VEU0083	CAJA ANDREA CALADA ♻️ Material: Polietileno de alta densidad Peso: 1.580 Kg Capacidad: 25 Kg Colores: Naranja Estiba: Apilable (8 pzs con producto) Opción en Reproceso	Largo: 50.5 cm Ancho: 35.4 cm Alto: 30.6 cm	
VEU0398	CAJA ANDREA CERRADA ♻️ Material: Polietileno de alta densidad Peso: 1.920 Kg Capacidad: 35 Kg Colores: Naranja Estiba: Apilable (9 pzs con producto) Opción en Reproceso	Largo: 52.4 cm Ancho: 34.2 cm Alto: 30.6 cm	

Todas las medidas son aproximadas

Son ideales para almacenar frutas y verduras gracias a su material de fabricación. Se caracterizan por su resistencia y su precio. Su resistencia a los cambios de temperatura oscila entre los -50° hasta los 60° Centígrados. Todos los modelos cuentan con opción en Reproceso.



CAJAS DE PLÁSTICO

CÓDIGO	DESCRIPCIÓN	MEDIDAS	
VEU0085	<p>CAJA BANANERA ♻️</p> <p>Material: Polietileno de alta densidad Peso: 1.150 Kg Capacidad: 25 Kg Colores: Naranja Estiba: Apilable (8 pzs con producto) Opción en Reproceso</p>	<p>Largo: 50.5 cm Ancho: 35.4 cm Alto: 30.6 cm</p>	
VEU0086	<p>CAJA FRUTERA</p> <p>Material: Polietileno de alta densidad Peso: 3.750 Kg Capacidad: 90 Kg Colores: Naranja Estiba: Apilable (3 pzs con producto)</p>	<p>Largo: 79.5 cm Ancho: 51 cm Alto: 35 cm</p>	
VEU0087	<p>CAJA BOSTON CALADA</p> <p>Material: Polietileno de alta densidad Peso: 0.575 Kg Capacidad: 10 Kg Colores: Naranja Estiba: Apilable (5 pzs con producto)</p>	<p>Largo: 44.3 cm Ancho: 21 cm Alto: 17.2 cm</p>	
VEU0090	<p>CAJA FRESERA</p> <p>Material: Polietileno de alta densidad Peso: 1.070 Kg Capacidad: 7 Kg Colores: Naranja, Verde, Blanco Estiba: Apilable (8 pzs con producto)</p>	<p>Largo: 49.5 cm Ancho: 30 cm Alto: 20 cm</p>	
VEU0102	<p>CAJA MIL USOS ♻️</p> <p>Material: Polietileno de alta densidad Peso: 0.670 Kg Capacidad: 10 Kg Colores: Naranja Estiba: Apilable (14 pzs con producto) Opción en Reproceso</p>	<p>Largo: 51 cm Ancho: 31 cm Alto: 18 cm</p>	
VEU0110	<p>CAJA UVERA</p> <p>Material: Polietileno de alta densidad Peso: 0.500 Kg Capacidad: 10 Kg Colores: Naranja Estiba: Apilable (16 pzs con producto)</p>	<p>Largo: 50 cm Ancho: 30 cm Alto: 15.5 cm</p>	
VEU0043	<p>CAJA TORONTO</p> <p>Material: Polietileno de alta densidad Peso: 2.005 Kg Capacidad: 35 Kg Colores: Naranja Estiba: Apilable (8 pzs con producto) Opción calada o cerrada Opción con tapa o sin tapa</p>	<p>Largo: 55.5 cm Ancho: 38 cm Alto: 33 cm</p>	
VEU0040	<p>CAJA MONTREAL CALADA DE 28</p> <p>Material: Polietileno de alta densidad Peso: 2.080 Kg Capacidad: 35 Kg Colores: Naranja, Azul Estiba: Apilable (9 pzs con producto) Opción en Reproceso Opción con o sin tapa Opción cerrada o calada</p>	<p>Largo: 60 cm Ancho: 40 cm Alto: 28 cm</p>	

CAJA LERMA

CÓDIGO	DESCRIPCIÓN	MEDIDAS	
VNO0067	CAJA LERMA CALADA ♻️ Material: Reciclado/Virgen Peso: 1.150 Kg Capacidad: 20 Kg Colores: Estiba: Apilable <i>Opción en Reproceso</i>	Largo: 60 cm Ancho: 40 cm Alto: 20 cm	
VNO0068	CAJA LERMA CON ESCOTE ♻️ Material: Reciclado/Virgen Peso: 1.150 Kg Capacidad: 20 Kg Colores: Estiba: Apilable <i>Opción en Reproceso</i>	Largo: 60 cm Ancho: 40 cm Alto: 20 cm	
VNO0071	CAJA LERMA 12 CALADA ♻️ Material: Reciclado/Virgen Peso: 1.150 Kg Capacidad: 20 Kg Colores: Estiba: Apilable <i>Opción en Reproceso</i>	Largo: 60 cm Ancho: 40 cm Alto: 12 cm	
VNO0072	CAJA LERMA 12 CERRADA ♻️ Material: Reciclado/Virgen Peso: 1.150 Kg Capacidad: 20 Kg Colores: Estiba: Apilable <i>Opción en Reproceso</i>	Largo: 60 cm Ancho: 40 cm Alto: 12 cm	

Todas las medidas son aproximadas

La caja Lerma es ideal para la cosecha o industria agrícola. Es estibable, por lo que permite un gran ahorro de espacio así como un fácil manejo y limpieza. Gracias a su gran diseño y tecnología cuentan con una excelente ventilación y es muy resistente. Se puede fabricar en material virgen o reciclado.





IDEAL PARA LA COSECHA

VNO0067



Fácil manejo y limpieza

Excelente ventilación

Cajas estibables

CAJA ONTARIO

CÓDIGO	DESCRIPCIÓN	MEDIDAS	
VEU0106	CAJA ONTARIO CALADA Material: Polietileno de alta densidad Peso: 1.965 Kg Capacidad: 30 Kg Colores: Azul y Naranja Estiba: Apilable (9 pzs con producto)	Largo: 60 cm Ancho: 40 cm Alto: 28 cm	
VEU0107	CAJA ONTARIO CERRADO Material: Polietileno de alta densidad Peso: 2.140 Kg Capacidad: 35 Kg Colores: Azul y Naranja Estiba: Apilable (9 pzs con producto)	Largo: 60 cm Ancho: 40 cm Alto: 28 cm	

Todas las medidas son aproximadas

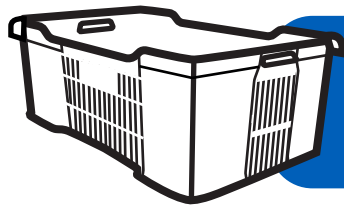

Son ideales para almacenar frutas y verduras gracias a su material de fabricación. Se caracterizan por su resistencia y su precio. Su resistencia a los cambios de temperatura oscila entre los -50° hasta los 60° Centígrados.



CAJA ENFILABLE

CÓDIGO	DESCRIPCIÓN	MEDIDAS	
VEU0089	CAJA ENFILABLE CHICA Material: Polietileno de alta densidad Peso: 0.850 Kg Capacidad: 15 Kg Colores: Naranja Estiba: Apilable (3 pzs con producto)	Largo: 54.7 cm Ancho: 35.3 cm Alto: 10 cm	
VEU0032	CAJA ENFILABLE CALADA Material: Polietileno de alta densidad Peso: 3.890 Kg Capacidad: 60 Kg Colores: Naranja Estiba: Apilable (3 pzs con producto)	Largo: 78 cm Ancho: 45 cm Alto: 35 cm	
VEU0031	CAJA ENFILABLE CERRADA Material: Polietileno de alta densidad Peso: 4.735 Kg Capacidad: 70 Kg Colores: Azul Estiba: Apilable (3 pzs con producto)	Largo: 78 cm Ancho: 45 cm Alto: 35 cm	
VEU0088	CAJA ENFILABLE 11 AP/AN Material: Polietileno de alta densidad Peso: 1.090 Kg Capacidad: 15 Kg Colores: Naranja Estiba: Apilable (3 pzs con producto)	Largo: 62.2 cm Ancho: 40 cm Alto: 10.7 cm	

Todas las medidas son aproximadas

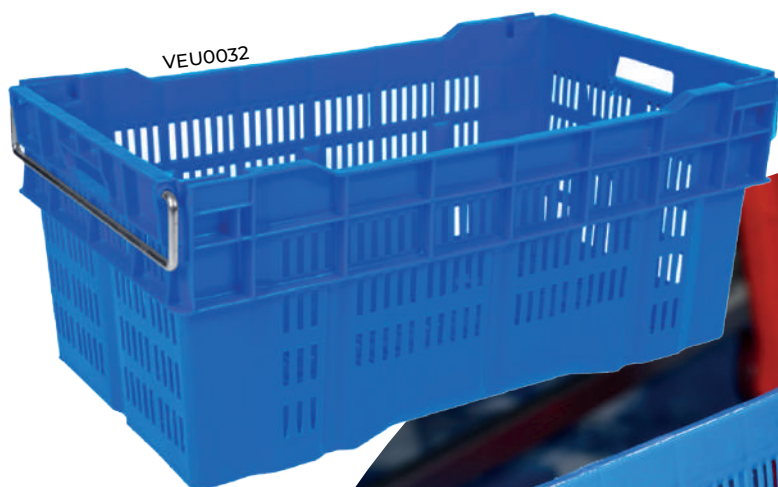

CAJA MARÍA

CÓDIGO	DESCRIPCIÓN	MEDIDAS	
VEU0100	CAJA MARIA CALADA  Material: Polietileno de alta densidad Peso: 2.005 Kg Capacidad: 35 Kg Colores: Naranja Estiba: Apilable (8 pzs con producto) Opción en Reproceso	Largo: 55.5 cm Ancho: 38 cm Alto: 33 cm	
VEU0397	CAJA MARIA SEMICALADA  Material: Polietileno de alta densidad Peso: 2.215 Kg Capacidad: 35 Kg Colores: Naranja Estiba: Apilable Opción en Reproceso	Largo: 55.5 cm Ancho: 38 cm Alto: 33 cm	
VEU0101	CAJA MARIA CERRADA  Material: Polietileno de alta densidad Peso: 2.433 Kg Capacidad: 45 Kg Colores: Naranja Estiba: Apilable (8 pzs con producto) Opción en Reproceso	Largo: 55.5 cm Ancho: 38 cm Alto: 33 cm	

Todas las medidas son aproximadas



Son ideales para almacenar frutas y verduras gracias a su material de fabricación. Se caracterizan por su resistencia y su precio. Su resistencia a los cambios de temperatura oscila entre los -50° hasta los 60° Centígrados. Todos los modelos cuentan con opción en Reproceso.

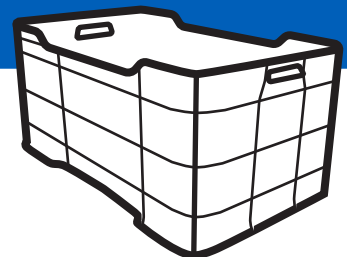

CAJA LECHERA

CÓDIGO

VEU0098

VEU0099

DESCRIPCIÓN

CAJA LECHERA 16 LITROS

Material: Polietileno de alta densidad
Peso: 1.410 Kg Capacidad: 20 Kg
Colores: Azul
Estiba: Apilable (10 pzs con producto)
[Opción en Reproceso](#)

CAJA LECHERA 20 LITROS

Material: Polietileno de alta densidad
Peso: 1.595 Kg Capacidad: 25 Kg
Colores: Azul
Estiba: Apilable (9 pzs con producto)
[Opción en Reproceso](#)

MEDIDAS

Largo: 33.5 cm
Ancho: 33.5 cm
Alto: 28 cm

Largo: 40.9 cm
Ancho: 33.5 cm
Alto: 28 cm



Todas las medidas son aproximadas



Son ideales para almacenar y transportar envases con líquidos, como leche, refrescos, jugos y mucha variedad de bebidas y enlatados. Todos los modelos cuentan con opción en Reproceso.

CAJA MULTIPROCESOS

CÓDIGO	DESCRIPCIÓN	MEDIDAS	
VEU0103	CAJA MULTICONTENEDOR CALADO Material: Polietileno de alta densidad Peso: 1.740 Kg Capacidad: 25 Kg Colores: Naranja Estiba: Apilable (3 pzs con producto)	Largo: 58 cm Ancho: 38 cm Alto: 18 cm	
VEU0104	CAJA MULTICONTENEDOR CERRADO Material: Polietileno de alta densidad Peso: 1.460 Kg Capacidad: 10 Kg Colores: Naranja Estiba: Apilable (3 pzs con producto)	Largo: 57 cm Ancho: 41 cm Alto: 15 cm	
VEU0105	CAJA MULTIPROCESOS CERRADA Material: Polietileno de alta densidad Peso: 1.330 Kg Capacidad: 15 Kg Colores: Naranja Estiba: Apilable (10 pzs con producto)	Largo: 57 cm Ancho: 36 cm Alto: 14.5 cm	

Todas las medidas son aproximadas



Son ideales para almacenar frutas, verduras gracias y para uso industrial gracias a su material de fabricación. Se caracterizan por su resistencia y su precio. Su resistencia a los cambios de temperatura oscila entre los -50° hasta los 60° Centígrados.

CAJA RECTANGULAR

CÓDIGO	DESCRIPCIÓN	MEDIDAS	
VEU0108	CAJA RECTANGULAR CALADO CH Material: Polietileno de alta densidad Peso: 1.350 Kg Capacidad: 20 Kg Colores: Naranja y Blanco Estiba: Apilable (14 pzs con producto)	Largo: 57 cm Ancho: 41 cm Alto: 18 cm	
VEU0109	CAJA RECTANGULAR CALADO GDE Material: Polietileno de alta densidad Peso: 1.195 Kg Capacidad: 10 Kg Colores: Naranja Estiba: Apilable (19 pzs con producto)	Largo: 53 cm Ancho: 34.5 cm Alto: 13.2 cm	

Todas las medidas son aproximadas



Son ideales para almacenar frutas y verduras gracias a su material de fabricación. Se caracterizan por su resistencia y su precio. Su resistencia a los cambios de temperatura oscila entre los -50° hasta los 60° Centígrados.

CAJA GANADERA

CÓDIGO	DESCRIPCIÓN	MEDIDAS	
VEU0091	CAJA GANADERA CALADA Material: Polietileno de alta densidad Peso: 1.870 Kg Capacidad: 30 Kg Colores: Naranja Estiba: Apilable (9 pzs con producto)	Largo: 44 cm Ancho: 36 cm Alto: 28.5 cm	
VEU0092	CAJA GANADERA CERRADA Material: Polietileno de alta densidad Peso: 2.000 Kg Capacidad: 36 Kg Colores: Naranja Estiba: Apilable (9 pzs con producto)	Largo: 44 cm Ancho: 36 cm Alto: 28.5 cm	

Todas las medidas son aproximadas

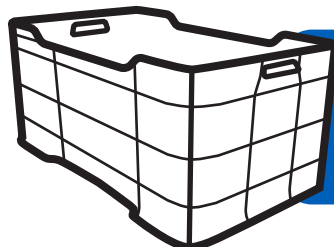

Son ideales para almacenar frutas y verduras gracias a su material de fabricación. Se caracterizan por su resistencia y su precio. Su resistencia a los cambios de temperatura oscila entre los -50° hasta los 60° Centígrados.

CAJA AGRÍCOLA

CÓDIGO	DESCRIPCIÓN	MEDIDAS	
VEU0081	CAJA AGRÍCOLA GDE CALADA PISO REFORZADO ♻️ Material: Polietileno de alta densidad Peso: 1.650 Kg Capacidad: 30 Kg Colores: Naranja Estiba: Apilable (5 pzs con producto) <i>Opción en Reproceso</i>	Largo: 52.7 cm Ancho: 34.8 cm Alto: 30.5 cm	
VEU0082	CAJA AGRÍCOLA MEDIANA CALADA ♻️ Material: Polietileno de alta densidad Peso: 1.415 Kg Capacidad: 25 Kg Colores: Naranja Estiba: Apilable (9 pzs con producto) <i>Opción en Reproceso</i>	Largo: 52.7 cm Ancho: 34.8 cm Alto: 24 cm	

Todas las medidas son aproximadas



Son ideales para almacenar frutas y verduras gracias a su material de fabricación. Se caracterizan por su resistencia y su precio. Su resistencia a los cambios de temperatura oscila entre los -50° hasta los 60° Centígrados. Todos los modelos cuentan con opción en Reproceso



CAJA GIGANTE



Ideal para almacenar y transportar de manera cómoda y segura todo tipo de verduras, fruta y alimentos congelados.

Cerrada, Calada y Calada piso calado



**Estibe hasta 7 cajas
(con producto)**

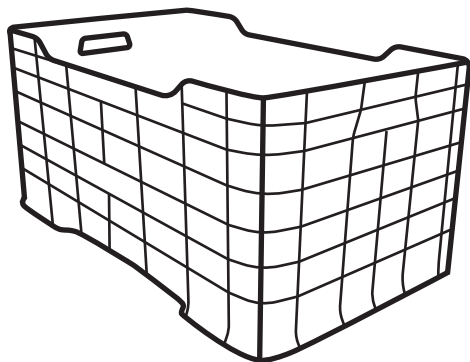
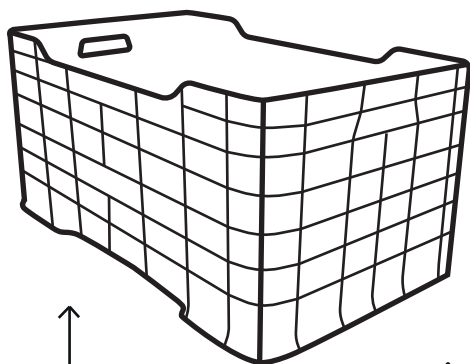

Caja Calada

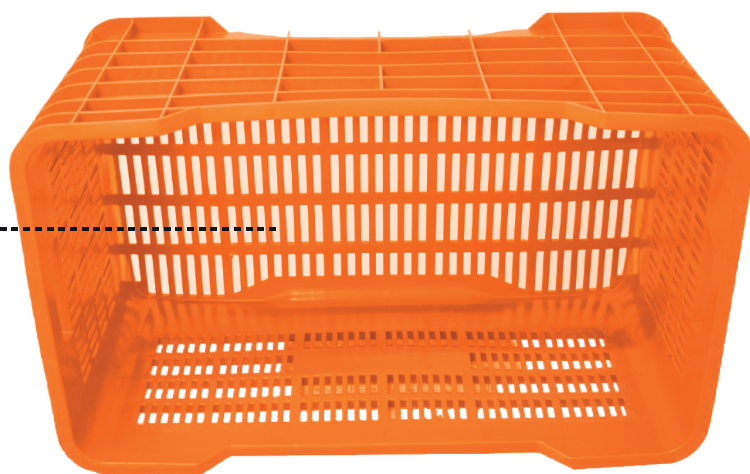

Piso Calado

**Fabricado en:
Polietileno de
Alta Densidad**

CAJA GIGANTE

CÓDIGO	DESCRIPCIÓN	MEDIDAS	
VEU0093	CAJA GIGANTE CALADA ♻️ Material: Polietileno de alta densidad Peso: 3.865 Kg Capacidad: 70 Kg Colores: Naranja Estiba: Apilable (7 pzs con producto) Opción en Reproceso	Largo: 73 cm Ancho: 42.5 cm Alto: 35 cm	
VEU0094	CAJA GIGANTE CALADA PISO CALADO ♻️ Material: Polietileno de alta densidad Peso: 3.140 Kg Capacidad: 40 Kg Colores: Naranja Estiba: Apilable Opción en Reproceso	Largo: 73 cm Ancho: 42.5 cm Alto: 30.6 cm	
VEU0095	CAJA GIGANTE CERRADA ♻️ Material: Polietileno de alta densidad Peso: 4.250 Kg Capacidad: 75 Kg Colores: Naranja Estiba: Apilable (6 pzs) Opción en Reproceso	Largo: 73 cm Ancho: 42.5 cm Alto: 35 cm	
VEU0096	CAJA GIGANTE MEDIANA CALADA ♻️ Material: Polietileno de alta densidad Peso: 2.263 Kg Capacidad: 25 Kg Colores: Naranja Estiba: Apilable (12 pzs) Opción en Reproceso	Largo: 73 cm Ancho: 43 cm Alto: 22 cm	
VEU0097	CAJA GIGANTE MEDIANA CERRADA ♻️ Material: Polietileno de alta densidad Peso: 2.400 Kg Capacidad: 25 Kg Colores: Naranja Estiba: Apilable (12 pzs) Opción en Reproceso	Largo: 73 cm Ancho: 43 cm Alto: 22 cm	

Todas las medidas son aproximadas

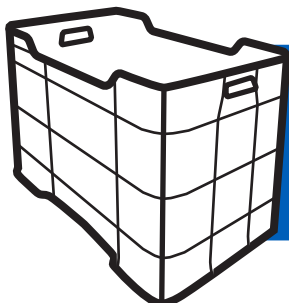

Son ideales para almacenar frutas y verduras gracias a su material de fabricación. Se caracterizan por su resistencia y su precio. Su resistencia a los cambios de temperatura oscila entre los -50° hasta los 60° Centígrados. Todos los modelos cuentan con opción en Reproceso

CONTENEDOR MILANO

CÓDIGO	DESCRIPCIÓN	MEDIDAS	
VEU0056	CONTENEDOR MILANO CERRADO Material: Polietileno de alta densidad Peso: 9.720 Kg Capacidad: 250 Kg Colores: Naranja, Azul y Gris Estiba: Apilable (5 pzs con producto)	Largo: 83 cm Ancho: 60 cm Alto: 58 cm	
VEU0057	CONTENEDOR MILANO CALADO Material: Polietileno de alta densidad Peso: 8.730 Kg Capacidad: 200 Kg Colores: Naranja Estiba: Apilable (5 pzs con producto)	Largo: 83 cm Ancho: 60 cm Alto: 58 cm	
VEU0061	TAPA PARA CONTENEDOR MILANO Material: Polietileno de alta densidad Peso: 5.000 Kg Colores: Negro	Largo: 83 cm Ancho: 60 cm	
VEU0058	RUEDAS FIJAS Juego de 2 ruedas fijas Material: Polietileno de alta densidad	Largo: 10.5 cm Ancho: 12.5 cm Alto: 15 cm	
VEU0059	RUEDAS GIRATORIAS Juego de 2 ruedas giratorias Material: Polietileno de alta densidad	Largo: 10.5 cm Ancho: 12.5 cm Alto: 15 cm	

Todas las medidas son aproximadas

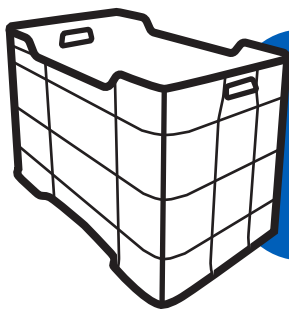

Se destinan a diversos sectores productivos: automotriz, electrónico, farmacéutico, textil, químico y manufactura en general. De acuerdo al tipo de producto existen dos versiones: calada y cerrada. A nivel almacenaje o embarque con el fin de eficientar espacio, se clasifican en: anidables y apilables.

CONTENEDOR MÉXICO

CÓDIGO	DESCRIPCIÓN	MEDIDAS	
VEU0053	CONTENEDOR MÉXICO CERRADO Material: Polietileno de alta densidad Peso: 17.700 Kg Capacidad: 300 Kg Colores: Naranja, Azul y Gris Estiba: Apilable (5 pzs con producto)	Largo: 80 cm Ancho: 80 cm Alto: 80 cm	
VEU0054	CONTENEDOR MÉXICO CALADO Material: Polietileno de alta densidad Peso: 16.360 Kg Capacidad: 250 Kg Colores: Naranja Estiba: Apilable (5 pzs con producto)	Largo: 80 cm Ancho: 80 cm Alto: 80 cm	
VEU0055	CONTENEDOR MÉXICO MED CERRADO Material: Polietileno de alta densidad Peso: 14.480 Kg Capacidad: 300 Kg Colores: Naranja, Azul y Gris Estiba: Apilable (5 pzs con producto)	Largo: 80 cm Ancho: 80 cm Alto: 65 cm	
VEU0415	CONTENEDOR MÉXICO MED CERRADO CON TAPA Material: Polietileno de alta densidad Peso: 14.480 Kg Capacidad: 300 Kg Colores: Naranja, Azul y Gris Estiba: Apilable (5 pzs con producto)	Largo: 80 cm Ancho: 80 cm Alto: 65 cm	
VEU0060	TAPA PARA CONTENEDOR MÉXICO Material: Polietileno de alta densidad Peso: 5.000 Kg Colores: Negro	Largo: 80.5 cm Ancho: 80.5 cm	
VEU0058	RUEDAS FIJAS Juego de 2 ruedas fijas Material: Polietileno de alta densidad	Largo: 10.5 cm Ancho: 12.5 cm Alto: 15 cm	
VEU0059	RUEDAS GIRATORIAS Juego de 2 ruedas giratorias Material: Polietileno de alta densidad	Largo: 10.5 cm Ancho: 12.5 cm Alto: 15 cm	

Todas las medidas son aproximadas

Son ideales para almacenar frutas y verduras gracias a su material de fabricación. Se caracterizan por su resistencia y su precio. Su resistencia a los cambios de temperatura oscila entre los -50° hasta los 60° Centígrados.

**¡FACILITA EL TRANSPORTE
Y ALMACENAMIENTO
DE TODO TIPO
DE MERCANCÍAS!**



GAVETAS DE PLÁSTICO



Ideal para organizar y almacenar objetos de forma cómoda y eficaz.

Colores:



Riel para 2
tipos de apilado

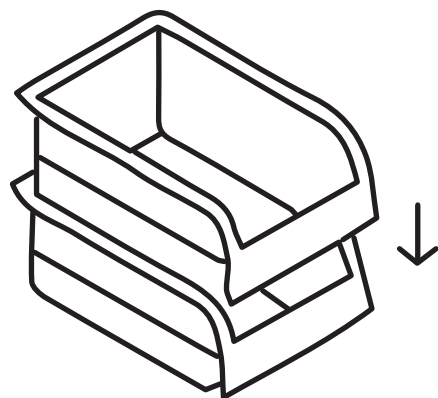
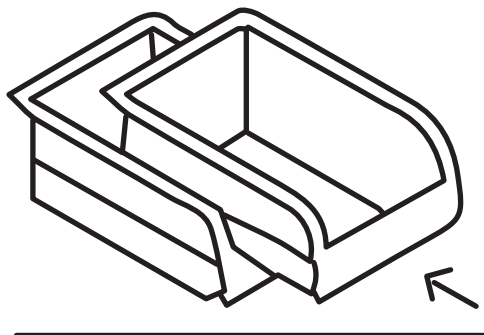

Portaetiquetas

Fabricado en:
**Poliestileno de
Alta Densidad**

GAVETAS DE PLÁSTICO

CÓDIGO	DESCRIPCIÓN	MEDIDAS	
VEU0001	GAVETA NO. 1 Material: Polietileno de alta densidad Peso: 0.090 Kg Capacidad: 1.500 Kg Colores: Azul, Rojo, Amarillo y Gris Estiba: Apilable (14 pzs con producto)	Largo: 14 cm Ancho: 10.5 cm Alto: 7.6 cm	
VEU0002	GAVETA NO. 2 Material: Polietileno de alta densidad Peso: 0.080 Kg Capacidad: 1.800 Kg Colores: Azul, Gris, Rojo y Amarillo Estiba: Apilable (14 pzs con producto)	Largo: 17 cm Ancho: 10.5 cm Alto: 7.6 cm	
VEU0003	GAVETA NO. 3 Material: Polietileno de alta densidad Peso: 0.115 Kg Capacidad: 2 Kg Colores: Azul, Amarillo, Rojo y Gris Estiba: Apilable	Largo: 18.5 cm Ancho: 11.8 cm Alto: 7.6 cm	
VEU0004	GAVETA NO. 4 Material: Polietileno de alta densidad Capacidad: 5 Kg Colores: Azul, Amarillo, Gris y Rojo Estiba: Apilable (7 pzs con producto)	Largo: 23 cm Ancho: 14.5 cm Alto: 13.5 cm	
VEU0005	GAVETA NO. 5 Material: Polietileno de alta densidad Peso: 0.375 Kg Capacidad: 7 Kg Colores: Azul, Amarillo, Gris y Rojo Estiba: Apilable	Largo: 27 cm Ancho: 16.5 cm Alto: 12.5 cm	
VEU0006	GAVETA NO. 6 Material: Polietileno de alta densidad Peso: 0.460 Kg Capacidad: 12 Kg Colores: Azul, Amarillo, Gris y Rojo Estiba: Apilable (6 pzs)	Largo: 27.6 cm Ancho: 21 cm Alto: 17.5 cm	
VEU0007	GAVETA NO. 7 Material: Polietileno de alta densidad Peso: 0.860 Kg Capacidad: 19 Kg Colores: Azul, Amarillo, Gris y Rojo Estiba: Apilable	Largo: 37.7 cm Ancho: 23.5 cm Alto: 17.8 cm	
VEU0008	GAVETA NO. 8 Material: Polietileno de alta densidad Peso: 0.535 Kg Capacidad: 11 Kg Colores: Azul, Amarillo, Gris y Rojo Estiba: Apilable (6 pzs)	Largo: 30 cm Ancho: 20 cm Alto: 15.7 cm	
VEU0009	GAVETA NO. 9 Material: Polietileno de alta densidad Peso: 1.640 Kg Capacidad: 40 Kg Colores: Azul, Amarillo, Gris y Rojo Estiba: Apilable (6 pzs)	Largo: 50 cm Ancho: 30.9 cm Alto: 20 cm	

CÓDIGO	DESCRIPCIÓN	MEDIDAS	
VEU0010	<p>GAVETA NO. 10 Material: Polietileno de alta densidad Peso: 0.900 Kg Capacidad: 35 Kg Colores: Azul, Gris, Rojo y Amarillo Estiba: Apilable (5 pzs con producto)</p>	<p>Largo: 37 cm Ancho: 42 cm Alto: 17.7 cm</p>	
VEU0011	<p>GAVETA NO. 11 Material: Polietileno de alta densidad Peso: 0.255 Kg Capacidad: 7 Kg Colores: Azul, Gris, Rojo y Amarillo Estiba: Apilable (5 pzs con producto)</p>	<p>Largo: 37 cm Ancho: 12 cm Alto: 8.5 cm</p>	
VEU0012	<p>GAVETA NO. 12 Material: Polietileno de alta densidad Peso: 0.420 Kg Capacidad: 7.5 Kg Colores: Azul, Amarillo, Rojo y Gris Estiba: Apilable (12 pzs)</p>	<p>Largo: 60.4 cm Ancho: 12 cm Alto: 8.5 cm</p>	
VEU0013	<p>GAVETA NO. 13 Material: Polietileno de alta densidad Capacidad: 20 Kg Colores: Azul Estiba: Apilable</p>	<p>Largo: 59.5 cm Ancho: 28 cm Alto: 10.5 cm</p>	
VEU0014	<p>GAVETA NO. 14 Material: Polietileno de alta densidad Peso: 1.420 Kg Capacidad: 40 Kg Colores: Azul, Amarillo, Gris y Rojo Estiba: Apilable (7 pzs)</p>	<p>Largo: 50.3 cm Ancho: 30 cm Alto: 20 cm</p>	
VNO0141	<p>GAVETA CON DIVISIONES Material: Polietileno de alta densidad Peso: 225 g Capacidad: 12 Kg Colores: Azul, Gris, Verde y Rojo Estiba: Apilable</p>	<p>Largo: 28.8 cm Ancho: 16.5 cm Alto: 7.5 cm</p>	

Todas las medidas son aproximadas

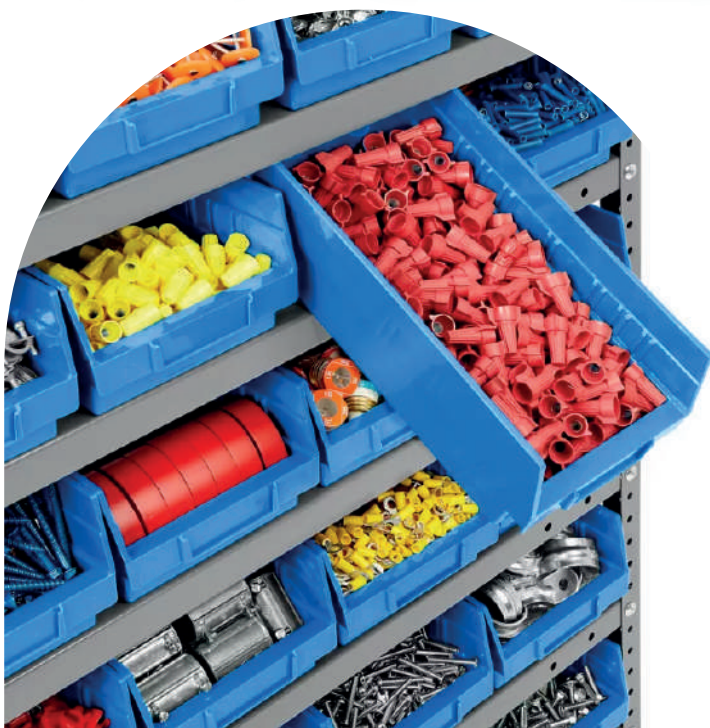

CAJAS DE BISAGRAS



Su tapa plegable con bisagras brinda seguridad, estiba y embona fácilmente.

Colores:



Apilables y anidables
(Ahorra 75% de espacio)

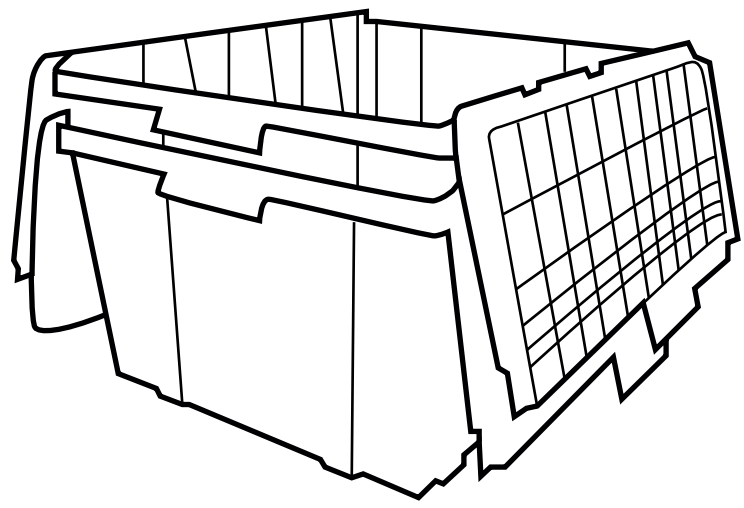











Sellos de seguridad



Orificio para asegurar con candado

Fabricado en:
Poliestileno de Alta Densidad

CAJA DE BISAGRAS

CÓDIGO	DESCRIPCIÓN	MEDIDAS	
VEU0015	CAJA DE BISAGRAS 60-32 CON TAPA Material: Polietileno de alta densidad Peso: 2.650 Kg Capacidad: 30 Kg Colores: Azul y Gris Estiba: Apilable (8 pzs con producto)	Largo: 60 cm Ancho: 40 cm Alto: 32 cm	
VEU0016	CAJA DE BISAGRAS 60-50 CON TAPA Material: Polietileno de alta densidad Peso: 3.785 Kg Capacidad: 35 Kg Colores: Azul, Gris y Naranja Estiba: Apilable (4 pzs con producto)	Largo: 61.5 cm Ancho: 49 cm Alto: 32 cm	
VEU0017	CAJA DE BISAGRAS 50-21 CON TAPA Material: Polietileno de alta densidad Peso: 1.585 Kg Capacidad: 15 Kg Colores: Azul y Gris Estiba: Apilable (11 pzs con producto)	Largo: 50 cm Ancho: 30 cm Alto: 21 cm	
VEU0208	CAJA DE BISAGRAS USO DOMÉSTICO C/T Material: Polipropileno Capacidad: 45 Lts Colores: Azul, Amarillo, Verde, Transparente y Rojo Estiba: Apilable (8 pzs con producto)	Largo: 59.5 cm Ancho: 39.5 cm Alto: 31.5 cm	
VNO0015	CAJA CULIACÁN Capacidad: 35 Lts Colores: Azul Estiba: Apilable. Asas por los 4 lados, tapas dobles, orificios para seguros inviolables.	Largo: 87.4 cm Ancho: 60.8 cm Alto: 49.2 cm	
VNO0019	CAJA GUADALAJARA Capacidad: 40 Kg Colores: Azul y Gris Tapas dobles Tipo de empaque: Colapsada	Largo: 100 cm Ancho: 60 cm Alto: 32 cm	
VNO0130	CAJA GUADALAJARA BAJA Capacidad: 30 Kg Colores: Azul y Gris Estiba: Apilable. Tipo de empaque: Colapsada	Largo: 100 cm Ancho: 60 cm Alto: 20 cm	
VNO0123	CAJA REYNOSA Capacidad: 20 Kg Colores: Azul y Rojo Versión calada y cerrada, disponible con fondo liso y fondo reforzado.	Largo: 60 cm Ancho: 40 cm Alto: 28 cm	
VNO0111	CAJA COZUMEL Capacidad: 20 Kg Colores: Azul y Gris Tipo de empaque: Enfilada, tapas dobles y orificios para colocar seguros.	Largo: 30 cm Ancho: 25 cm Alto: 21 cm	
VNO0122	CAJA LAREDO ALTA Capacidad: 30 Kg Colores: Rojo Tapas dobles, 2 asas de manejo, orificios para seguros inviolables	Largo: 60 cm Ancho: 50 cm Alto: 61 cm	

CAJA CULIACÁN

Ideal para el manejo y distribución de mercancías de gran volumen



VVO0015

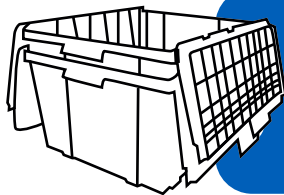

Las cajas de bisagras se caracterizan por su tapa plegable con bisagras para estibar y embonar fácilmente. Enfocadas a resolver necesidades de logística, producción y ensamble. Asegurada con Sellos fáciles de cerrar. Son apilables y encajables, ahorran hasta un 75% de espacio. Almacenamiento resistente para la cajuela, clóset, taller o almacén.

CAJA COLAPSABLE

CÓDIGO	DESCRIPCIÓN	MEDIDAS	
VEU0076	CAJA CPR COLAPSABLE 13 ♻️ Material: Polietileno de alta densidad Peso: 1.630 Kg Capacidad: 15 Kg Colores: Azul y negro Estiba: Apilable (9 pzs con producto) Opción en Reproceso	Largo: 60 cm Ancho: 40 cm Alto: 13 cm	
VEU0077	CAJA CPR COLAPSABLE 21 ♻️ Material: Polietileno de alta densidad Peso: 2.460 Kg Capacidad: 22 Kg Colores: Azul y negro Estiba: Apilable (12 pzs con producto) Opción en Reproceso	Largo: 60 cm Ancho: 40 cm Alto: 21 cm	
VEU0078	CAJA CPR COLAPSABLE 28 ♻️ Material: Polietileno de alta densidad Peso: 2.460 Kg Capacidad: 25 Kg Colores: Azul y negro Estiba: Apilable (12 pzs con producto) Opción en Reproceso	Largo: 60 cm Ancho: 40 cm Alto: 28 cm	
VEU0080	CAJA CPR COLAPSABLE 34 ♻️ Material: Polietileno de alta densidad Peso: 2.460 Kg Capacidad: 25 Kg Colores: Azul y negro Estiba: Apilable (12 pzs con producto) Opción en Reproceso	Largo: 60 cm Ancho: 40 cm Alto: 34 cm	

Todas las medidas son aproximadas

Son ideales para almacenar alimento gracias a su material de fabricación. Excelentes para aprovechar el espacio en tu almacén, cada caja colapsable varía según su altura. Pueden apilarse fácilmente aún después de ser "colapsadas". Todos los modelos cuentan con opción en Reproceso.



CAJA INDUSTRIAL

CÓDIGO	DESCRIPCIÓN	MEDIDAS	
VEU0020	CAJA INDUSTRIAL NO. 1 Material: Polietileno de alta densidad Peso: 0.740 Kg Capacidad: 15 Kg Colores: Azul y Gris Estiba: Apilable (14 pzs con producto)	Largo: 38 cm Ancho: 24 cm Alto: 10.5 cm	
VEU0022	CAJA INDUSTRIAL NO. 2 Material: Polietileno de alta densidad Peso: 1.250 Kg Capacidad: 20 Kg Colores: Azul y Gris Estiba: Apilable (24 pzs con producto)	Largo: 48 cm Ancho: 38 cm Alto: 10.5 cm	
VEU0023	CAJA INDUSTRIAL NO. 3 Material: Polietileno de alta densidad Peso: 1.885 Kg Capacidad: 25 Kg Colores: Azul y Gris Estiba: Apilable (13 pzs con producto)	Largo: 48.3 cm Ancho: 38 cm Alto: 20 cm	
VEU0024	CAJA INDUSTRIAL NO. 4 Material: Polietileno de alta densidad Peso: 3.290 Kg Capacidad: 50 Kg Colores: Azul y Gris Estiba: Apilable (11 pzs con producto)	Largo: 76.5 cm Ancho: 48 cm Alto: 20 cm	
VEU0025	CAJA INDUSTRIAL BAJA NO. 1 Material: Polietileno de alta densidad Peso: 0.860 Kg Capacidad: 30 Kg Colores: Azul y Gris Estiba: Apilable (7 pzs con producto)	Largo: 44.8 cm Ancho: 27.3 cm Alto: 12 cm	
VEU0026	CAJA INDUSTRIAL ALTA NO. 2 Material: Polietileno de alta densidad Peso: 0.970 Kg Capacidad: 35 Kg Colores: Azul y Gris Estiba: Apilable (6 pzs con producto)	Largo: 45 cm Ancho: 27 cm Alto: 15.3 cm	

Todas las medidas son aproximadas

Son ideales para almacenar piezas mecánicas, electrónicas o que cuenten con formas o bordes afilados gracias a su material de fabricación. Contiene 2 áreas para porta etiquetas, 4 áreas publicitarias para serigrafía o hot stamping. Es resistente a la humedad, fácil de lavar, no forma moho ni hongos.

IDEAL PARA:

**ALMACENAMIENTO
DE CABLES**

**APARATOS
ELECTRÓNICOS**

Es resistente a la humedad,
fácil de lavar, no forma moho ni hongos.

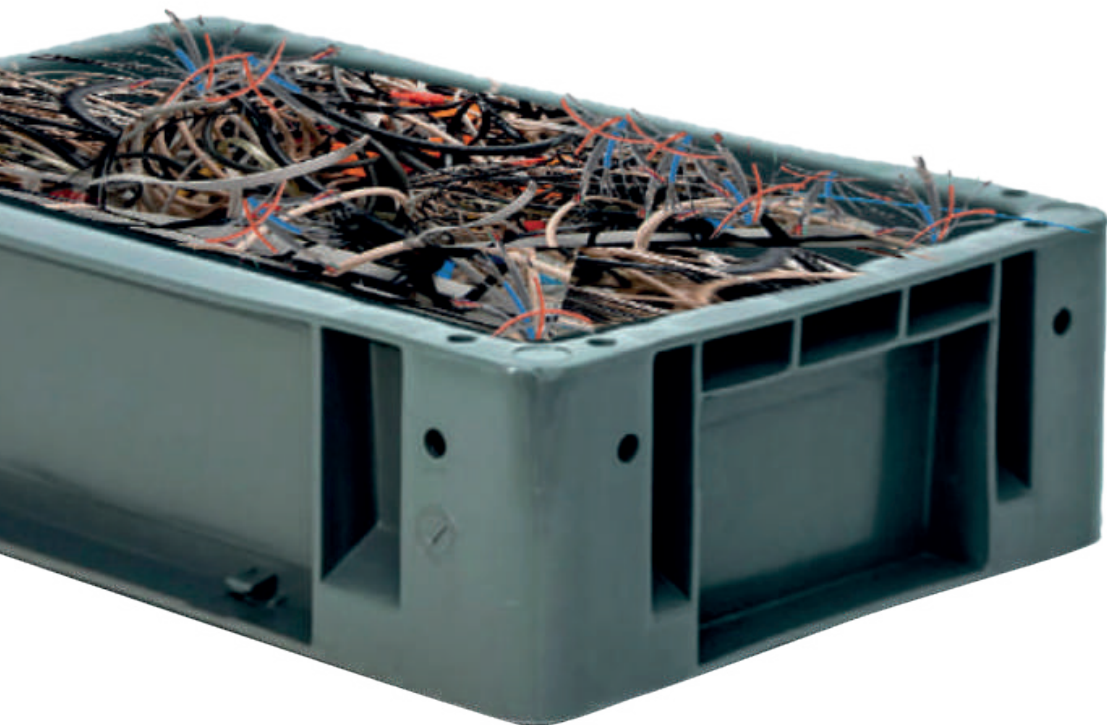

CAJA TIER ONE

CÓDIGO	DESCRIPCIÓN	MEDIDAS	
VEU0027	<p>CAJA TIER ONE 11" X 7" X 3"</p> <p>Material: Polietileno de alta densidad Peso: 0,450 Kg Capacidad: 10 Kg Colores: Azul y Gris Estiba: Apilable (17 pzs con producto)</p>	<p>Largo: 28 cm Ancho: 18 cm Alto: 8 cm</p>	
VEU0028	<p>CAJA TIER ONE 14" X 11" X 4"</p> <p>Material: Polietileno de alta densidad Peso: 0,730 Kg Capacidad: 15 Kg Colores: Azul y Gris Estiba: Apilable 17 pzs con producto)</p>	<p>Largo: 37.3 cm Ancho: 29.7 cm Alto: 9.4 cm</p>	
VEU0029	<p>CAJA TIER ONE 14" X 11" X 7"</p> <p>Material: Polietileno de alta densidad Peso: 1,235 Kg Capacidad: 20 Kg Colores: Azul y Gris Estiba: Apilable (9 pzs con producto)</p>	<p>Largo: 37.3 cm Ancho: 29.7 cm Alto: 19 cm</p>	
VEU0030	<p>CAJA TIER ONE 23" X 14" X 7"</p> <p>Material: Polietileno de alta densidad Peso: 1,790 Kg Capacidad: 25 Kg Colores: Azul y Gris Estiba: Apilable (9 pzs con producto)</p>	<p>Largo: 60 cm Ancho: 37.4 cm Alto: 19 cm</p>	
VEU0050	<p>TAPA NEGRA TIER ONE 2 Y 3</p> <p>Material: Polietileno de alta densidad Peso: 0,580 Kg Colores: Negro</p>	<p>Largo: 37.3 cm Ancho: 30 cm Alto: 3 cm</p>	
VEU0051	<p>TAPA NEGRA TIER ONE 4</p> <p>Material: Polietileno de alta densidad Peso: 0,920 Kg Colores: Negro</p>	<p>Largo: 60 cm Ancho: 37.4 cm Alto: 3 cm</p>	

Todas las medidas son aproximadas

Son ideales para almacenar piezas mecánicas, electrónicas o que cuenten con formas o bordes afilados gracias a su material de fabricación. Contiene 2 áreas para porta etiquetas, 4 áreas publicitarias para serigrafía o hot stamping. Es resistente a la humedad, fácil de lavar, no forma moho ni hongos.



CAJA OTAWA ENFILABLE 28

Capacidad:
30 Kg



CAJAS INDUSTRIALES

CÓDIGO	DESCRIPCIÓN	MEDIDAS	
VEU0035	CAJA QUEBEC SIN TAPA Material: Polipropileno Peso: 1.590 Kg Capacidad: 15 Kg Colores: Azul y Gris Estiba: Apilable (5 pzs con producto)	Largo: 49.8 cm Ancho: 34 cm Alto: 26 cm	
VEU0045	TAPA PARA CAJA QUEBEC Material: Polietileno de alta densidad Colores: Negro	Largo: 50.5 cm Ancho: 35 cm Alto: 3.8 cm	
VEU0107	CAJA ONTARIO CERRADA Material: Polietileno de alta densidad Peso: 2.140 Kg Capacidad: 35 Kg Colores: Naranja, Azul y Gris Estiba: Anidable y Apilable (9 pzs)	Largo: 60 cm Ancho: 40 cm Alto: 28 cm	
VNO0127	CAJA SILAO Capacidad: 30 Kg Colores: Negro Tipo de Empaque: Colapsada Tapas dobles Opción con tapa	Largo: 60 cm Ancho: 38.5 cm Alto: 23 cm	
VEU0033	CAJA OTAWA ENFILABLE 20 Material: Polietileno de alta densidad Peso: 2.560 Kg Capacidad: 25 Kg Colores: Azul, Naranja y Gris Estiba: Apilable (13 pzs con producto)	Largo: 62.5 cm Ancho: 42 cm Alto: 21 cm	
VEU0034	CAJA OTAWA ENFILABLE 28 Material: Polietileno de alta densidad Peso: 2.770 Kg Capacidad: 30 Kg Colores: Azul, Naranja y Gris Estiba: Apilable (9 pzs con producto)	Largo: 62.5 cm Ancho: 42 cm Alto: 28 cm	

Todas las medidas son aproximadas

Son ideales para almacenar piezas mecánicas, electrónicas o que cuenten con formas o bordes afilados gracias a su material de fabricación.
Es resistente a la humedad, fácil de lavar, no forma moho ni hongos.

CAJA TORONTO

CÓDIGO	DESCRIPCIÓN	MEDIDAS	
VEU0041	CAJA TORONTO CERRADA CON TAPA Material: Polietileno de alta densidad Peso: 2.215 Kg Capacidad: 35 Kg Colores: Naranja Estiba: Apilable	Largo: 55.5 cm Ancho: 38 cm Alto: 33 cm	
VEU0042	CAJA TORONTO CERRADA SIN TAPA Material: Polietileno de alta densidad Peso: 2.433 Kg Capacidad: 45 Kg Colores: Naranja Estiba: Apilable (8 pzs con producto)	Largo: 55.5 cm Ancho: 38 cm Alto: 33 cm	

Todas las medidas son aproximadas

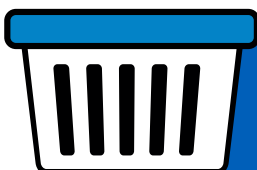

Son ideales para almacenar mariscos, productos de industria automotriz o electrónica gracias a su material de fabricación. Se caracterizan por su resistencia y su precio.

CAJA CANADÁ

CÓDIGO	DESCRIPCIÓN	MEDIDAS	
VEU0018	CAJA CANADÁ SIN TAPA Material: Polietileno de alta densidad Peso: 1.050 Kg Capacidad: 10 Kg Colores: Azul y Gris Estiba: Apilable (11 pzs con producto)	Largo: 50 cm Ancho: 30 cm Alto: 26 cm	
VEU0019	CAJA CANADÁ CON TAPA Material: Polietileno de alta densidad Peso: 1.420 Kg Capacidad: 10 Kg Colores: Azul y Gris Estiba: Apilable	Largo: 50 cm Ancho: 30 cm Alto: 26 cm	
VEU0044	TAPA PARA CAJA CANADÁ Material: Polietileno de alta densidad Peso: 370 Kg Colores: Azul y Gris	Largo: 50.5 cm Ancho: 29.5 cm Alto: 33 cm	

Todas las medidas son aproximadas



Son ideales para almacenar piezas mecánicas, electrónicas o que cuenten con formas o bordes afilados gracias a su material de fabricación. Contiene 2 áreas para porta etiquetas, 4 áreas publicitarias para serigrafía o hot stamping. Es resistente a la humedad, fácil de lavar, no forma moho ni hongos.

CAJA MULTIPROCESOS

CÓDIGO	DESCRIPCIÓN	MEDIDAS	
VEU0104	CAJA MULTICONTENEDOR CERRADO Material: Polietileno de alta densidad Peso: 1.460 Kg Capacidad: 10 Kg Colores: Naranja Estiba: Apilable (3 pzs con producto)	Largo: 57 cm Ancho: 41 cm Alto: 15 cm	
VEU0105	CAJA MULTIPROCESOS CERRADA Material: Polietileno de alta densidad Peso: 1.330 Kg Capacidad: 15 Kg Colores: Naranja Estiba: Apilable (10 pzs con producto)	Largo: 57 cm Ancho: 36 cm Alto: 14.5 cm	

Todas las medidas son aproximadas

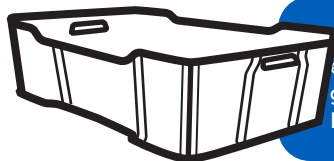

Son ideales para todas las industrias, puedes almacenar piezas mecánicas, electrónicas o que cuenten con formas o bordes afilados, alimentos, etc, gracias a su material de fabricación.
Es resistente a la humedad, fácil de lavar, no forma moho ni hongos.

CAJA MONTREAL

CÓDIGO	DESCRIPCIÓN	MEDIDAS	
VEU0036	CAJA MONTREAL CDA DE 20 CON TAPA Material: Polietileno de alta densidad Peso: 1.740 Kg Capacidad: 25 Kg Colores: Naranja, Azul y Gris Estiba: Apilable (11 pzs con producto)	Largo: 60 cm Ancho: 40 cm Alto: 20.7 cm	
VEU0037	CAJA MONTREAL CDA DE 20 SIN TAPA Material: Polietileno de alta densidad Peso: 1.740 Kg Capacidad: 25 Kg Colores: Naranja, Azul y Gris Estiba: Apilable 11 pzs con producto)	Largo: 60 cm Ancho: 40 cm Alto: 20.7 cm	
VEU0038	CAJA MONTREAL CERRADA DE 28 CON TAPA ♻️ Material: Polietileno de alta densidad Peso: 2.000 Kg Capacidad: 35 Kg Colores: Naranja Estiba: Apilable (9 pzs con producto) Opción en Reproceso	Largo: 60 cm Ancho: 40 cm Alto: 28 cm	
VEU0039	CAJA MONTREAL CERRADA DE 28 SIN TAPA ♻️ Material: Polietileno de alta densidad Peso: 2.000 Kg Capacidad: 35 Kg Colores: Naranja Estiba: Apilable (9 pzs con producto) Opción en Reproceso	Largo: 60 cm Ancho: 40 cm Alto: 28 cm	
VEU0046	TAPA PARA CAJA 20 Y 28 Material: Polietileno de alta densidad Peso: 1.150 Kg Capacidad: 15 Kg Colores: Naranja, Azul y Gris Opción en Reproceso	Largo: 60 cm Ancho: 40 cm	

Todas las medidas son aproximadas



Son ideales para almacenar piezas mecánicas, electrónicas o que cuenten con formas o bordes afilados gracias a su material de fabricación. Contiene 2 áreas para porta etiquetas, 4 áreas publicitarias para serigrafía o hot stamping. Es resistente a la humedad, fácil de lavar, no forma moho ni hongos.



**ALMACENA:
PIEZAS MECÁNICAS
ELECTRÓNICAS
BORDES AFILADOS**



CAJA ZAMORA

CÓDIGO	DESCRIPCIÓN	MEDIDAS	
VNO0091	CAJA ZAMORA 28 CERRADA Capacidad: 30 Kg Colores: Azul, Naranja, Amarillo y Gris Tipo de empaque: Enfilada Opción cerrada o calada	Largo: 60 cm Ancho: 20 cm Alto: 28 cm	
VNO0095	CAJA ZAMORA 22 CERRADA Capacidad: 27 Kg Colores: Naranja y Amarillo Estibable Opción cerrada o calada	Largo: 60 cm Ancho: 40 cm Alto: 22 cm	
VNO0099	CAJA ZAMORA 18 CERRADA Capacidad: 27 Kg Colores: Amarillo y Naranja Tipo de empaque: Enfilada	Largo: 60 cm Ancho: 40 cm Alto: 18 cm	
VNO0100	TAPA CAJA ZAMORA	Largo: 60 cm Ancho: 40 cm	

Todas las medidas son aproximadas

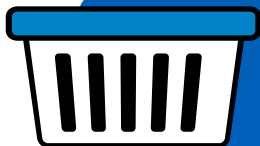

Son ideales para todas las industrias, puedes almacenar piezas mecánicas, electrónicas o que cuenten con formas o bordes afilados, alimentos, etc, gracias a su material de fabricación. Es resistente a la humedad, fácil de lavar, no forma moho ni hongos.

CAJA CELAYA

CÓDIGO

VNO0123

VNO0133

DESCRIPCIÓN

CAJA CELAYA

Peso: 2.32 Kg Capacidad: 30 Kg
Colores: Rojo y Gris
Volumen: 38 litros

CAJA CELAYA PLUS

Capacidad: 30 Kg
Colores: Naranja, Gris y Amarillo
Estibable
Volumen: 38 litros

MEDIDAS

Largo: 60 cm
Ancho: 33 cm
Alto: 25 cm

Largo: 60 cm
Ancho: 33 cm
Alto: 25 cm



Todas las medidas son aproximadas

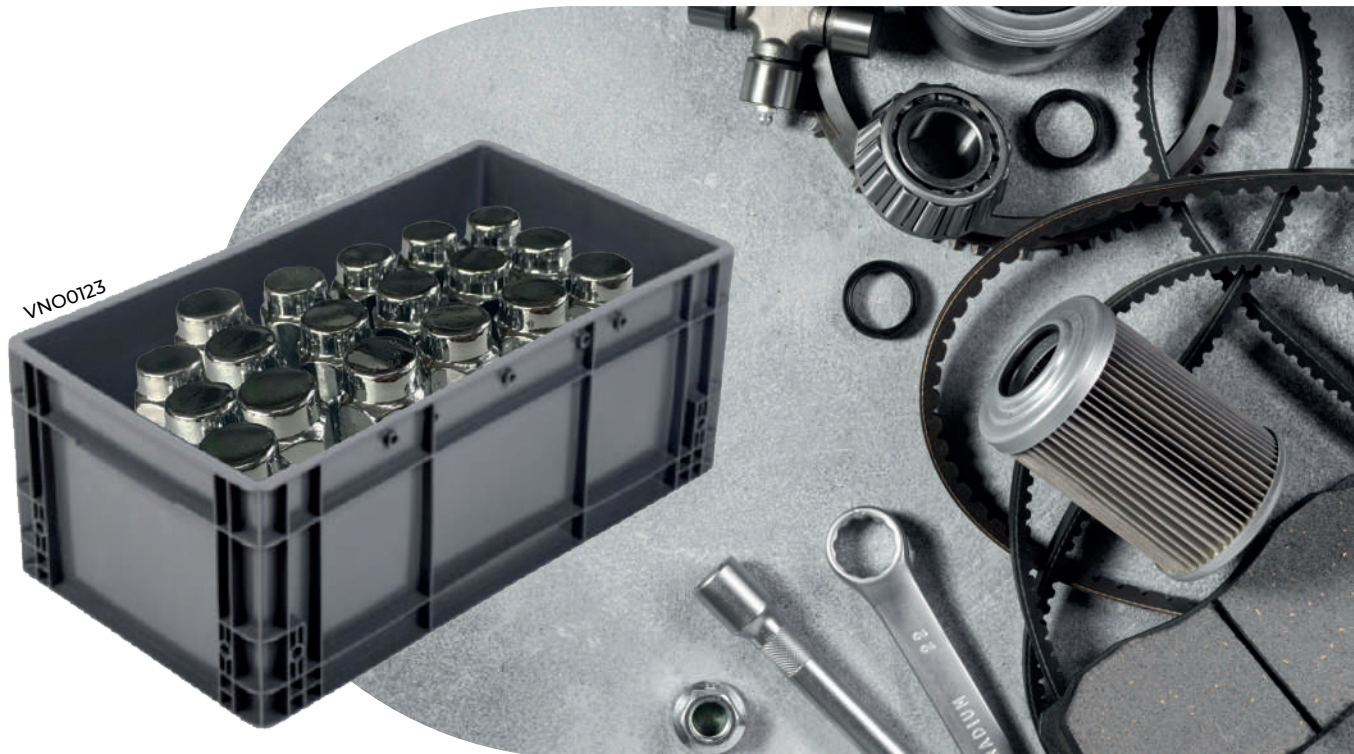

CAJA AUTOMOTRIZ

CÓDIGO	DESCRIPCIÓN	MEDIDAS	
VNO0177	CAJA 15125 Peso: 0.95 Kg Capacidad: 99 lb/45 kg Colores: Gris, Azul Opción fondo liso o reforzado	Largo: 15 in/38 cm Ancho: 12 in/ 30 cm Alto: 5 in/ 12.7 cm	
VNO0179	CAJA 15127 Peso: 1.37 Kg Capacidad: 99 lb/45 kg Colores: Gris, Azul Opción fondo liso o reforzado	Largo: 15 in/38 cm Ancho: 12 in/30 cm Alto: 7.5 in/19.05 cm	
VNO0181	CAJA 15129 Peso: 1.59 Kg Capacidad: 99 lb/45 kg Colores: Gris, Azul Opción fondo liso o reforzado	Largo: 15 in/38 cm Ancho: 12 in/30 cm Alto: 9.5 in/24.13 cm	
VNO0183	CAJA 24155 Peso: 1.82 Kg Capacidad: 99 lb/45 kg Colores: Gris, Azul Opción fondo liso o reforzado	Largo: 24 in/60.9 cm Ancho: 15 in/38 cm Alto: 5 in/12.7 cm	
VNO0185	CAJA 24157 Peso: 2.23 Kg Capacidad: 99 lb/45 kg Colores: Gris, Azul Opción fondo liso o reforzado	Largo: 24 in/60.9 cm Ancho: 15 in/38 cm Alto: 7.5 in/19.05 cm	
VNO0187	CAJA 24159 Peso: 2.51 Kg Capacidad: 99 lb/45 kg Colores: Gris, Azul Opción fondo liso o reforzado	Largo: 24 in/60.9 cm Ancho: 15 in/38 cm Alto: 9.5 in/24.13 cm	
VNO0189	CAJA 24151 Peso: 2.70 Kg Capacidad: 99 lb/45 kg Colores: Gris, Azul Opción fondo liso o reforzado	Largo: 24 in/60.9 cm Ancho: 15 in/38 cm Alto: 11 in/27.9 cm	
VNO0191	CAJA 24227 Peso: 2.98 Kg Capacidad: 99 lb/45 kg Colores: Gris, Azul Opción fondo liso o reforzado	Largo: 24 in/60.9 cm Ancho: 22.5 in/57.1 cm Alto: 7 in/17.7 cm	

Todas las medidas son aproximadas

Línea de cajas para uso industrial.

Son ideales para almacenar piezas mecánicas, electrónicas o que cuenten con formas o bordes afilados gracias a su material de fabricación.

Es resistente a la humedad, fácil de lavar, no forma moho ni hongos.

EXCELENTES PARA LA **INDUSTRIA** **AUTOMOTRIZ**



CHAROLAS

CÓDIGO	DESCRIPCIÓN	MEDIDAS	
VEU0124	CHAROLA DE 30 CAVIDADES Material: Polietileno alta densidad Capacidad: N/A Colores: Amarillo y Blanco Estiba: Apilable (12 pzs)	Largo: 30 cm Ancho: 30 cm Alto: 5 cm	
VEU0125	CHAROLA DE INICIACIÓN Material: Polietileno alta densidad Capacidad: N/A Estiba: Apilable	Largo: 54 cm Ancho: 35 cm Alto: 5.5 cm	
VEU0126	CHAROLA PANAMA Material: Polietileno alta densidad Capacidad: 20 Kg Colores: Rojo y Azul Estiba: Apilable (13 pzs)	Largo: 73 cm Ancho: 66 cm Alto: 8.4 cm	
VNO0018	LIMA 8 Material: Polietileno alta densidad Capacidad: 20 Kg Colores: Blanco Estiba: Apilable Opción cerrada y calada Escote y sin escote	Largo: 60 cm Ancho: 40 cm Alto: 8 cm	
VNO0030	LIMA 10 Material: Polietileno alta densidad Capacidad: 20 Kg Colores: Blanco Estiba: Apilable Opción cerrada y calada Escote y sin escote	Largo: 60 cm Ancho: 40 cm Alto: 10 cm	
VNO0063	SONORA Material: Polietileno alta densidad Capacidad: 15 Kg Colores: Amarillo y naranja Estiba: Apilable Opción cerrada y calada <i>Opción en Reproceso</i>	Largo: 60 cm Ancho: 39 cm Alto: 15.5 cm	
VNO0010	CÓRDOBA 2 Material: Polietileno alta densidad Capacidad: 20 Kg Colores: Blanco y Azul Estiba: Apilable	Largo: 66 cm Ancho: 45 cm Alto: 8.5 cm	
VNO0012	CÓRDOBA 7 Material: Polietileno alta densidad Capacidad: 20 Kg Colores: Negro Estiba: Apilable	Largo: 60 cm Ancho: 40 cm Alto: 7 cm	

Todas las medidas son aproximadas

Ideales para la recolección y transporte de frutos pequeños como Frambuesas, Cerezas y Arándanos.
Resiste temperaturas que van desde -50° hasta 60°, por lo que también se puede utilizar para congelar algún producto.

CHAROLA PANAMÁ



CÓDIGO	DESCRIPCIÓN	MEDIDAS	
VNO0078	<p>SALTILLO 7 Material: Polietileno alta densidad Capacidad: 10 Kg Colores: Bicolor Estiba: Apilable</p>	<p>Largo: 69 cm Ancho: 48 cm Alto: 7 cm</p>	
VNO0079	<p>SALTILLO 14 Material: Polietileno alta densidad Capacidad: 15 Kg Colores: Bicolor Estiba: Apilable</p>	<p>Largo: 69 cm Ancho: 48 cm Alto: 14 cm</p>	
VNO0065	<p>TOLUCA Material: Polietileno alta densidad Capacidad: 20 Kg Colores: Amarillo y Blco Estiba: Apilable (13 pzs) Opción calada o cerrada</p>	<p>Largo: 60 cm Ancho: 40 cm Alto: 20 cm</p>	
VNO0089	<p>MORELIA 18 Material: Polietileno alta densidad Capacidad: 27 Kg Colores: Amarillo y Naranja Estiba: Apilable Opción cerrada y calada Opción en Reproceso</p>	<p>Largo: 60 cm Ancho: 40 cm Alto: 18 cm</p>	
VNO0083	<p>MORELIA 22 Material: Polietileno alta densidad Capacidad: 27 Kg Colores: Amarillo y Naranja Estiba: Apilable Opción cerrada y calada Opción en Reproceso</p>	<p>Largo: 60 cm Ancho: 40 cm Alto: 22 cm</p>	
VNO0081	<p>MORELIA 28 Material: Polietileno alta densidad Capacidad: 27 Kg Colores: Amarillo y Naranja Estiba: Apilable Opción cerrada y calada Opción en Reproceso</p>	<p>Largo: 60 cm Ancho: 40 cm Alto: 28 cm</p>	

Todas las medidas son aproximadas

Ideales para la recolección y transporte de frutos pequeños como Frambuesas, Cerezas y Arándanos.
Resiste temperaturas que van desde -50° hasta 60°, por lo que también se puede utilizar para congelar algún producto.

CAJAS AGROPECUARIAS

CÓDIGO	DESCRIPCIÓN	MEDIDAS	
VEU0120	<p>CAJA PARA POLLITOS</p> <p>Material: Polietileno alta densidad Peso: 1.800 Kg Capacidad: 17 Kg Colores: Blanco, Verde Estiba: Apilable (17 pzs) Opción sin división calada Opción con división calada Opción sin división cerrada</p>	<p>Largo: 63 cm Ancho: 42 cm Alto: 15 cm</p>	
VEU0119	<p>CAJA POLLERA CON PUERTA</p> <p>Material: Polietileno alta densidad Peso: 7.175 Kg Capacidad: 35 Kg Colores: Blanco Estiba: Apilable (6 pzs)</p>	<p>Largo: 98 cm Ancho: 60 cm Alto: 28 cm</p>	
VEU0123	<p>TEHUACAN PARA 360 HUEVOS</p> <p>Material: Polietileno alta densidad Peso: 3.060 Kg Estiba: Anidable (5 pzs) Capacidad: 12 charolas de 30 cavidades (25 Kg) Colores: Naranja, Amarillo</p>	<p>Largo: 66.5 cm Ancho: 35.5 cm Alto: 39 cm</p>	
VEU0127	<p>FILLER 48</p> <p>Material: Polietileno alta densidad Peso: 215 Kg Estiba: Anidable (8 pzs) Colores: Naranja, Amarillo</p>	<p>Largo: 32 cm Ancho: 30 cm Alto: 7.7 cm</p>	
VEU0128	<p>FILLER 54</p> <p>Material: Polietileno alta densidad Peso: .240 Kg Estiba: Anidable (8 pzs) Colores: Naranja, Amarillo</p>	<p>Largo: 37.5 cm Ancho: 30 cm Alto: 7.5 cm</p>	
VEU0124	<p>CHAROLA 30 CAVIDADES</p> <p>Material: Polietileno alta densidad Peso: .200 Kg Estiba: Anidable (12 pzs) Colores: Naranja, Amarillo y Blanco</p>	<p>Largo: 30 cm Ancho: 30 cm Alto: 5.5 cm</p>	

Todas las medidas son aproximadas









Línea de cajas para transportar pollitos recién nacidos, con capacidad de 15 kilos, lo que equivale a 80 pollos recién nacidos. Permite optimizar los espacios gracias a su diseño y construcción. La caja Tehuacan puede usarse en sectores alimenticios como el ganadero, pesquero, agrícola y la industria en general.

CAJA TEHUACAN PARA 360 HUEVOS



Almacena y transporta charolas de huevos
de manera segura y sin poner en riesgo
la calidad del producto

CAJAS DE NO RETORNO

CÓDIGO	DESCRIPCIÓN	MEDIDAS	
VEU0110	CAJA UVERA Material: Polietileno alta densidad Capacidad: 10 Kg Colores: Azul y Verde Estiba: Apilable (16 pzs)	Largo: 50 cm Ancho: 30 cm Alto: 15.5 cm	
VEU0084	CAJA BAMBA'O Material: Polietileno alta densidad Peso: 0.454 Kg Capacidad: 7 Kg Colores: Azul Estiba: Apilable Opción con o sin tapa	Largo: 48.5 cm Ancho: 34.5 cm Alto: 15.5 cm	
VNO0057	CAJA TEPIC PLUS Material: Polietileno alta densidad Capacidad: 25 Kg Colores: Naranja, Rojo, Amarillo Verde Estiba: Apilable <i>Opción en Reproceso</i>	Largo: 50.5 cm Ancho: 33 cm Alto: 28.4 cm	
VNO0056	CAJA TEPIC Material: Polietileno alta densidad Capacidad: 25 Kg Colores: Verde y Rojo Estiba: Apilable Opción cerrada y calada <i>Opción en Reproceso</i>	Largo: 50.5 cm Ancho: 33 cm Alto: 28.4 cm	
VEU0087	CAJA BOSTON Material: Polietileno alta densidad Capacidad: 10 Kg Colores: Naranja Estiba: Apilable (5 pzs)	Largo: 44.3 cm Ancho: 21 cm Alto: 17.2 cm	
VAP0007	PROCONA BRENDY'S Material: Polipropileno Capacidad: 16 L Colores: Negro Estiba: Apilable Opción con o sin tapa	Largo: 33.5 cm Ancho: 23.5 cm Alto: 33.5 cm	
VAP0006	REJILLA MAHITE'S Material: Polipropileno Capacidad: 10 Kg Color: Negro Estiba: Apilable (10 pzs)	Largo: 50.5 cm Ancho: 30.3 cm Alto: 15.5 cm	
VAP0002	REJILLA WILLY'S Material: Polipropileno Capacidad: 25 Kg Color: Negro Estiba: Apilable	Largo: 59.6 cm Ancho: 39.9 cm Alto: 22.7 cm	
VAP0001	REJILLA CHRI'S Material: Polipropileno Capacidad: 20 Kg Estiba: Apilable	Largo: 51 cm Ancho: 30 cm Alto: 27 cm	
VAP0005	REJILLA NET'S Material: Polipropileno Capacidad: 25 Kg Color: Negro Estiba: Apilable	Largo: 59.9 cm Ancho: 40 cm Alto: 21 cm	

REJILLA NET'S

Ideales para la recolección
y transporte de
frutos pequeños

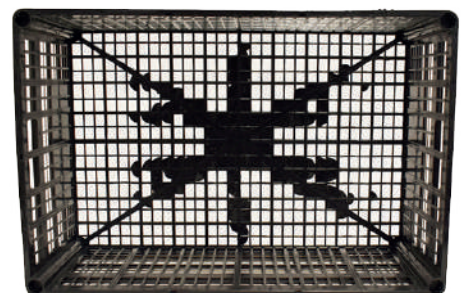
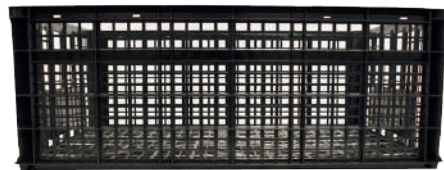

Ideales para la recolección y transporte de frutos pequeños como Frambuesas, Cerezas y Arándanos. Resiste temperaturas que van desde -50° hasta 60°, por lo que también se puede utilizar para congelar algún producto.

CAJAS DE USO DOMÉSTICO

CÓDIGO	DESCRIPCIÓN	MEDIDAS	
VEU0213	CAJA MONACO CH C/ RUEDAS Y TAPA Material: Polipropileno Capacidad: 36 Lts Colores: Azul, Verde, Rojo, Amarillo, Naranja	Largo: 54.7 cm Ancho: 39.5 cm Alto: 25 cm	
VEU0214	CAJA MONACO GDE C/ RUEDAS Y TAPA Material: Polipropileno Capacidad: 48 Lts Colores: Azul, Verde, Rojo, Amarillo, Naranja	Largo: 54.7 cm Ancho: 39.5 cm Alto: 31.5 cm	
VEU0209	ERICK 20 CON RUEDAS Y TAPA Material: Polipropileno Capacidad: 28 Kg Colores: Azul, Verde, Rojo, Amarillo, Naranja	Largo: 58 cm Ancho: 39 cm Alto: 19 cm	
VEU0210	ERICK 37 CON RUEDAS Y TAPA Material: Polipropileno Capacidad: 65 Lts Colores: Azul, Verde, Rojo, Amarillo, Naranja	Largo: 58.3 cm Ancho: 40 cm Alto: 37.5 cm	
VEU0211	ERICK 46 CON RUEDAS Y TAPA Material: Polipropileno Capacidad: 78 Lts Colores: Azul, Verde, Rojo, Amarillo, Naranja	Largo: 58.3 cm Ancho: 40 cm Alto: 46 cm	
VEU0212	CAJA LEO CON TAPA Y ASAS Material: Polipropileno Capacidad: 33 Lts Colores: Azul, Verde y Rojo	Largo: 42 cm Ancho: 32 cm Alto: 32.5 cm	
VEU0208	CAJA DE BISAGRAS CON TAPA Material: Polipropileno Capacidad: 45 Lts Colores: Verde, Amarillo y Rojo	Largo: 59.5 cm Ancho: 39.3 cm Alto: 31.5 cm	
VEU0216	CAJA ORGANIZADORA Material: Polipropileno Capacidad: 3 Kg Colores: Verde, Amarillo, Azul, Negro y Blanco	Largo: 32 cm Ancho: 20 cm Alto: 20.5 cm	
VEU0217	HERRAMIENTAS O COSMÉTICOS Material: Polipropileno Capacidad: 2 Kg Colores: Azul, Rojo, Rosa, Negro y Blanco	Largo: 32 cm Ancho: 19 cm Alto: 12 cm	

Todas las medidas son aproximadas

CAJA DE HERRAMIENTAS O COSMÉTICOS

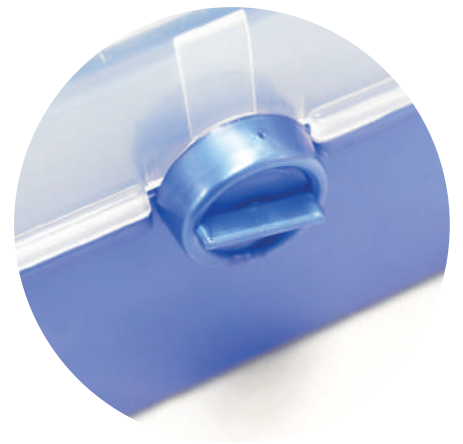

HERMÉTICO JUMBO

CÓDIGO	DESCRIPCIÓN	MEDIDAS	
VEU0172	HERMÉTICO JUMBO NO. 1 CON TAPA Material: Polietileno de alta densidad Capacidad: 4 Lts - 5 Kg Colores: Naranja, Azul, Amarillo, Verde, Rojo y Blanco	Largo: 23.5 cm Ancho: 15.6 cm Alto: 12 cm	
VEU0173	HERMÉTICO JUMBO NO. 2 CON TAPA Material: Polipropileno Capacidad: 6 Lts - 7 Kg Colores: Naranja, Azul, Amarillo, Verde, Rojo y Blanco	Largo: 27.5 cm Ancho: 18 cm Alto: 13.5 cm	
VEU0174	HERMÉTICO JUMBO NO. 3 CON TAPA Material: Polipropileno Capacidad: 9 Lts - 9 Kg Colores: Naranja, Amarillo, Azul, Verde, Rojo y Blanco	Largo: 31 cm Ancho: 21.5 cm Alto: 15.5 cm	
VEU0175	HERMÉTICO JUMBO NO. 4 CON TAPA Material: Polipropileno Capacidad: 14 Lts - 10 Kg Colores: Naranja, Amarillo, Azul, Verde, Rojo y Blanco	Largo: 35 cm Ancho: 25 cm Alto: 18 cm	
VEU0176	HERMÉTICO JUMBO NO. 5 CON TAPA Material: Polipropileno Capacidad: 35 Kg Colores: Naranja, Azul, Amarillo, Verde, Rojo y Blanco	Largo: 39 cm Ancho: 28.5 cm Alto: 21 cm	
VEU0177	HERMÉTICO JUMBO NO. 6 CON TAPA Material: Polipropileno Capacidad: 30 Lts - 14 Kg Colores: Naranja, Azul, Amarillo, Verde, Rojo y Blanco	Largo: 43.5 cm Ancho: 32.5 cm Alto: 23.5 cm	

Todas las medidas son aproximadas



Son ideales para almacenar comida, productos a granel, etc, gracias a su material de fabricación. Todos los modelos tienen su propia tapa. Es resistente a la humedad y fácil de lavar.



6 tamaños
diferentes

Son ideales para almacenar
comida o productos a granel



BIN ALEMAN

CÓDIGO	DESCRIPCIÓN	MEDIDAS	
VRS0233	BIN ALEMAN 580 Material: Polietileno de alta densidad Capacidad: 450 L Colores: Gris y Verde Resistente a agentes ácidos, básicos y alcalinos. UV estabilizado. Grado alimenticio. Opción calado o cerrado Opción 4 patas Opción 2 transversas Opción 3 transversas	Largo: 120 cm Ancho: 100 cm Alto: 58 cm	
VRS0236	BIN ALEMAN 760 Material: Polietileno de alta densidad Capacidad: 630 L Colores: Gris y Verde Resistente a agentes ácidos, básicos y alcalinos. UV estabilizado. Grado alimenticio. Opción calado o cerrado Opción 4 patas Opción 2 transversas Opción 3 transversas	Largo: 120 cm Ancho: 100 cm Alto: 76 cm	
VRS0239	BIN ALEMAN 825 Material: Polietileno de alta densidad Capacidad: 700 L Colores: Gris y Verde Resistente a agentes ácidos, básicos y alcalinos. UV estabilizado. Grado alimenticio. Opción calado o cerrado Opción 4 patas Opción 2 transversas Opción 3 transversas	Largo: 120 cm Ancho: 100 cm Alto: 82.5 cm	
	TAPA PARA BIN	Largo: 120 cm Ancho: 100 cm	

Todas las medidas son aproximadas

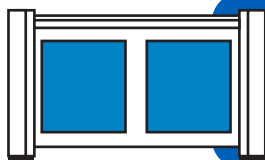

Son ideales para almacenar comida, productos a granel, etc, gracias a su material de fabricación. Todos los modelos tienen su propia tapa. Es resistente a la humedad y fácil de lavar.

IDEAL para operaciones de almacenamiento y manipulación

Grado Alimenticio
Aprobado por la



Seguros al
apilarse

Protección contra
Rayos UV

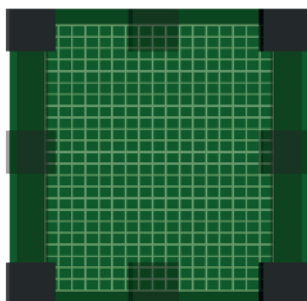

Cuatro patas
independientes

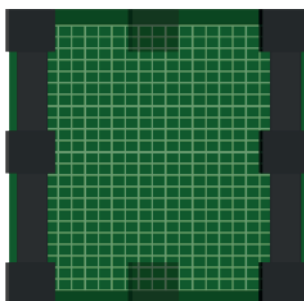

Dos patas
unidas

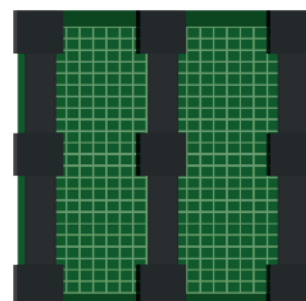

Tres patas
unidas

SÚPER BIN

CÓDIGO	DESCRIPCIÓN	MEDIDAS	
VRS0318	SÚPER BIN 580 Material: Polietileno de alta densidad Capacidad: 580 Lts Colores: Gris y Verde Doble pared al centro y esquinas que refuerzan. Grado alimenticio. Opción calado o cerrado Opción 4 patas Opción 2 transversas Opción 3 transversas	Largo: 116.5 cm Ancho: 116.5 cm Alto: 58 cm	
VRS0320	SÚPER BIN 780 Material: Polietileno de alta densidad Capacidad: 780 Lts Colores: Gris y Verde Estiba: Apilado (3 pzs) Doble pared al centro y esquinas que refuerzan. Grado alimenticio. Opción calado o cerrado Opción 4 patas Opción 2 transversas Opción 3 transversas	Largo: 116.5 cm Ancho: 116.5 cm Alto: 78 cm	
	TAPA PARA BIN	Largo: 116.5 cm Ancho: 116.5 cm	

Todas las medidas son aproximadas

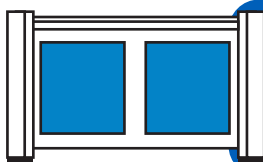

Todos los bins tienen esquinas redondeadas y superficies lisas, tienen la opción de calado o cerrado. Ideales para la transportación y almacenamiento de productos agrícolas e industriales. Grado alimenticio aprobado por la FDA.